



Installations- und Bedienungsanleitung der UV-Lampe Perenio®

(Artikel: PELUV01, PEKUV01)

Einführung

Die UV-Lampe ist eine Niederdruck-Quecksilberlampe, die entwickelt wurde, um Keime und Hausstaubmilben mit ultravioletter Strahlung am Installationsort abzutöten.

Dieses Handbuch enthält eine detaillierte Beschreibung der UV-Lampe sowie Anweisungen zu deren Installation und Verwendung.

Urheberrechte

Urheberrecht ©Perenio IoT spol s r.o. Alle Rechte vorbehalten.

Die Marke **Perenio[®]** gehört zu Perenio IoT spol s r.o. (im Folgenden Perenio IoT). Alle anderen ähnlichen Marken und deren Namen sowie Logos und andere Symbole sind Eigentum der jeweiligen Eigentümer*.

Die unter dem Namen **Perenio[®] Smart Health** dargestellten und in diesem Leitfaden enthaltenen Materialien sind nach internationalem und lokalem Recht, einschließlich Urheberrechten und verwandten Schutzrechten, geschützt. Eine Vervielfältigung, Vervielfältigung, Veröffentlichung, weitere Verbreitung oder öffentliche Wiedergabe des in diesem Dokument dargestellten Materials (ganz oder teilweise) ist nur nach schriftlicher Zustimmung des Rechtsinhabers zulässig. Jede unbefugte Nutzung dieses Leitfadens kann zu zivilrechtlicher Haftung und strafrechtlicher Verfolgung des Täters in Übereinstimmung mit geltendem Recht führen.

Jede Bezugnahme auf die Namen anderer Unternehmen, Marken und Geräte, die hier erwähnt werden können, dient ausschließlich der Erläuterung und Beschreibung der Funktionsweise der Geräte und verletzt nicht die geistigen Eigentumsrechte von Dritten.

***iOS** – eingetragene Marke CISCO TECHNOLOGY, INC., **Android** – eingetragene Marke Google Inc., **Google Play** und **Google Home** – Marken Google Inc., **App Store**, **Apple Siri** – eingetragene Marke Apple Inc., **Linux** – eingetragene Marke Linus Torvalds, **Yandex** – eingetragene Marke YANDEX LLC., **Amazon Alexa** – eingetragene Marke Amazon Technologies, Inc., **Marusia** – Sprachassistent entwickelt von Mail.ru Group.

Verantwortung und technische Unterstützung

Dieses Dokument wurde in Übereinstimmung mit allen erforderlichen Anforderungen erstellt und enthält detaillierte Informationen zur Installation, Konfiguration und zum Betrieb des Geräts, die zum Ausstellungsdatum relevant sind.

Perenio IoT behält sich das Recht vor, das Gerät zu modifizieren und Änderungen und Änderungen an diesem Dokument ohne vorherige Ankündigung an die Benutzer vorzunehmen, und ist nicht verantwortlich für negative Folgen, die sich aus der Verwendung einer veralteten Version des Dokuments ergeben, sowie für mögliche technische und typografische Fehler oder Auslassungen und versehentliche oder damit verbundene Schäden, die durch die Übertragung dieses Dokuments oder die Verwendung von Geräten entstehen können.

Perenio IoT übernimmt keinerlei Gewährleistungen in Bezug auf das in diesem Dokument enthaltene Material, einschließlich, aber nicht beschränkt auf die Handelsfähigkeit und Eignung des Geräts für eine bestimmte Anwendung.

Für alle technischen Fragen wenden Sie sich bitte an den lokalen Vertreter von Perenio IoT oder an den technischen Support auf der Site **perenio.com**.

Die häufigsten Probleme werden in Abschnitt 7 dieses Dokuments und auf der Website von **perenio.com** beschrieben, wo es auch möglich ist, die neueste Version dieses Handbuchs herunterzuladen.

Angaben zum Hersteller:

Perenio IoT spol s r.o.

Na Dlouhem 79, Ricany – Jazlovice 251 01, Czech Republic

perenio.com

Einhaltung von Standards



Das Gerät verfügt über ein CE-Zertifikat und erfüllt die Anforderungen der folgenden Richtlinien der Europäischen Union:

- Richtlinie 2014/30/EU über elektromagnetische Verträglichkeit;
- Richtlinie 2014/35/EU über Niederspannungsanlagen.



Gerät erfüllt UKCA-Kennzeichnung Anforderungen für den Verkauf in Großbritannien erforderlich



Die Vorrichtung geht all die in der technischen Verordnung von der Zollunion festlegt Bewertungsverfahren und entspricht den Normen von den Ländern von der Zollunion



Das Gerät erfüllt die Anforderungen der Rohs-Richtlinie 2011/65/EU zur Beschränkung von Schadstoffen



Dieses Gerät darf nicht zusammen mit Haushaltsabfällen gemäß der Richtlinie 2002/96/EG über das Entsorgung von Elektro- und Elektronik-Altgeräten (EEAG) recycelt werden

Zum Schutz der Umwelt und der menschlichen Gesundheit wird das Gerät gemäß den genehmigten Anweisungen zur sicheren Entsorgung recycelt. Kontaktieren Sie den Geräteanbieter oder die lokalen Abfallentsorgungsbehörden, um weitere Informationen zur ordnungsgemäßen Abfallentsorgung zu erhalten

BG	CZ	DE	ES	FR
GR	IT	KZ	LT	LV
NL	NO	PL	RO	RU
SE	SK	TR	UA	UK

Einzelheiten zu den eingegangenen Bescheinigungen sind in Abschnitt 6 dieses Dokuments aufgeführt. Kopien der Zertifikate und Berichte finden Sie im entsprechenden Abschnitt auf der Website **perenio.com**.

Einschränkungen und Warnungen

Lesen Sie vor der Installation und Verwendung des Geräts die Informationen in diesem Abschnitt des Dokuments sorgfältig durch.

ACHTUNG! Die in diesem Dokument enthaltenen Warnungen, Vorsichtsmaßnahmen und Anweisungen enthalten möglicherweise nicht alle möglichen gefährlichen Situationen. Verwenden Sie bei der Verwendung des Geräts den gesunden Menschenverstand.

Regeln für die sichere Verwendung

1. Verwenden Sie das Gerät nur wie in diesem Dokument beschrieben. Die Nichtbeachtung der Anweisungen kann zu Bränden und anderen gefährlichen Situationen sowie zu Verletzungen führen.
2. Lüften Sie den Raum **mindestens 30 Minuten lang**, nachdem die UV-Lampe nicht mehr funktioniert.
3. Am effektivsten ist es, das Gerät in Räumen ohne Luftzirkulation bei einer Temperatur von +25°C zu verwenden.
4. Es wird empfohlen, das Gerät mindestens 1,8 m von Gummi- und Kunststoffprodukten wie flexiblen Kanälen, Drahtisolierungen, Filtern usw. entfernt aufzustellen, da diese durch ultraviolette Strahlung beschädigt werden können. Andernfalls müssen diese Materialien mit Aluminiumfolienband vor direkter UV-Strahlung geschützt werden.
5. Verwenden Sie das Gerät nicht, wenn es beschädigt oder gerissen ist.
6. Installieren Sie das Gerät nicht im Freien oder in der Nähe von Wasserquellen, einschließlich Luftbefeuchtern.
7. Setzen Sie das Gerät keinem direkten Sonnenlicht, Feuchtigkeit und Vibrationen aus.
8. Lassen Sie das Gerät nicht fallen, werfen Sie es nicht, zerlegen Sie es nicht und versuchen Sie nicht, es selbst zu reparieren.
9. Verwenden Sie das Gerät nicht mit einem beschädigten Netzkabel und platzieren Sie es nicht in der Nähe von Heizkörpern, Öfen oder Heizungen.
10. Verwenden Sie keine Reinigungsmittel oder Reinigungsmittel, um das Gerät zu reinigen.
11. Entfernen Sie vor dem Einschalten des Geräts Schmutz und Fingerabdrücke mit einem Baumwolltuch von der Oberfläche der UV-Röhre, um die Lebensdauer der UV-Röhre nicht zu verkürzen.
12. Es wird empfohlen, die UV-Röhre unabhängig von ihrem Zustand mindestens einmal im Jahr auszutauschen.
13. Wenn die UV-Röhre bricht, kehren Sie alle Rückstände in eine Plastiktüte, verschließen und entsorgen Sie sie ordnungsgemäß und lüften Sie den Bereich gründlich, da das Gerät Quecksilber enthält. Verwenden Sie keinen

Staubsauger, um Schmutz aufzunehmen. Weitere Informationen zur ordnungsgemäßen Entsorgung erhalten Sie von Ihrer örtlichen Organisation für die Sammlung und Entsorgung von Abfällen.

14. Halten Sie Kinder vom Gerät fern, da das emittierte Licht für sie attraktiv sein kann. Es besteht die Gefahr schwerer Verletzungen. Dieses Gerät ist nur für Erwachsene bestimmt.

Warnungen und Vorsichtsmaßnahmen

1. **Die UV-Lampe ist kein Medizinprodukt.**
2. Die Anwesenheit von Personen, Haustieren und Pflanzen in einem Raum, der ultravioletter Strahlung und/oder Ozon ausgesetzt ist, ist verboten.
3. **Es ist verboten, auf die funktionierende UV-Röhre zu schauen, da jede Exposition gegenüber ultravioletter Strahlung die Augen ernsthaft schädigen und auch zu Hautschäden führen kann. Tragen Sie daher beim Einschalten des Geräts einen geeigneten Augen- und Hautschutz vor UV-Strahlen.**
4. Verschlucken oder Kontakt mit Quecksilber oder seinen Dämpfen ist gesundheitsschädlich. Vermeiden Sie den Kontakt mit Quecksilber, wenn das Gerät beschädigt ist.
5. Berühren Sie die UV-Röhre nicht mit nassen Händen.
6. Das Gerät ist nicht zum Entfernen von aktiv wachsendem Schimmel vorgesehen. Die Einwirkung von UV-Licht auf wachsende Schimmelpilze kann die Atemwege reizen und allergische Symptome verursachen.
7. UV-Strahlung kann zu Verfärbungen von Stoffen und Gemälden führen.
8. Die ultraviolette Strahlung des Geräts bewirkt keinen Bräunungseffekt, und wenn es länger als 2-3 Minuten exponierter Haut ausgesetzt wird, kommt es zu Verbrennungen.
9. Um UV-Strahlen zu vermeiden, müssen Sie das Gerät unmittelbar nach Abschluss der Desinfektion von der Stromquelle trennen.
10. Lesen Sie alle Anweisungen und Vorsichtsmaßnahmen in den schnellen und vollständigen Handbüchern. Die Nichtbeachtung der Anweisungen des Herstellers kann zu Feuer, Stromschlag und anderen gefährlichen Situationen, einschließlich Verletzungen, führen.

Ozon- und UV-Warnhinweise

Die desinfizierende Wirkung der UV-Lampe **PELUV01 Perenio[®] Smart Health** ist mit der Verwendung von Strahlung im Bereich von 260 nm bis 275 nm verbunden.

Die angegebenen Wellenlängen sind Spitzenwerte, um die bakterizide Wirkung der Abtötung der Zellen pathogener Organismen zu erzielen. Der Betrieb der Lampe führt auch zur Bildung von Ozon in der Luft, das nicht nur Mikroorganismen abtötet,

sondern auch Gerüche wirksam beseitigt. Diese Art der Desinfektion schadet der Umwelt nicht und erfordert keine besonderen Wartungs- und Lagerbedingungen.

Ozon selbst ist jedoch hochgiftig und kann beispielsweise die menschliche Gesundheit beeinträchtigen:

- Brustschmerzen, Husten, Atemnot und Halsreizungen;
- Chronische Atemwegserkrankungen wie Asthma;
- Verminderte Fähigkeit des Körpers, Infektionen der Atemwege zu bekämpfen;
- Entzündung und Schädigung der Lungenschleimhaut.

Die Exposition gegenüber ultravioletter Strahlung kann die folgenden nachteiligen Auswirkungen haben:

- Haut- und Augenverbrennungen;
- Verschiedene Mutationen (Hautkrebs, Hautmelanom, vorzeitiges Altern).

Daher ist bei der Verwendung der UV-Lampen **PELUV01** äußerste Vorsicht geboten, und alle in diesem Dokument enthaltenen Anweisungen sind zu beachten.

ACHTUNG! Alle Produkte und mobilen Anwendungen des Unternehmens (einschließlich zukünftiger Software und Hardware unseres eigenen Designs oder von Drittherstellern) sind nicht für die sofortige Reaktion auf Notsituationen vorgesehen und können nicht als Mittel zum Löschen und/oder zur Beseitigung der Folgen von Notfällen verwendet werden, einschließlich, aber nicht beschränkt auf Brände. Überschwemmungen, Gaslecks oder Explosionen, Einbrüche und Diebstähle sowie Naturkatastrophen und andere Umstände höherer Gewalt, die zu Schäden und/oder Verlusten führen, die dem Benutzer entstehen oder an seinem Eigentum, persönlichem Eigentum und/oder anderen Produkten, Geräten, persönlichen Daten und Vertraulichkeit.

Inhalt

Einführung	3
Urheberrechte.....	3
Verantwortung und technische Unterstützung.....	4
Einhaltung von Standards.....	5
Einschränkungen und Warnungen	6
Inhalt	9
1 Allgemeine Beschreibung und Eigenschaften.....	11
1.1 Gerätefunktion.....	11
1.2 Technische Daten	13
1.3 Lieferumfang	14
1.4 Verpackung und Kennzeichnung	15
2 Installation und Betrieb	16
2.1 Montage und Vorbereitung der Arbeiten.....	16
2.2 Allgemeine Regeln für die UV-Behandlung.....	18
2.2.1 Regeln für die Verwendung einer UV-Lampe zur Fernbedienung.....	19
2.2.2 Regeln für die Verwendung einer UV-Lampe mit manueller Steuerung ...	19
2.2.3 Empfohlene Belichtungszeit	20
2.3 Fernbedienung über mobile Anwendung "Perenio Smart"	20
2.4 Fernbedienung über mobile Anwendung "Perenio Lite".....	27
2.5 Fernbedienung über Sprachassistenten.....	31
2.6 Manuelle Kontrolle.....	32
3 Wartung und Reparatur	33
4 Garantiepfllichten	34
5 Lagerung, Transport und Entsorgung	37
6 Weitere Information	38
7 Fehlerbehebung.....	39
8 Glossar	40

Bilder und Tabellen

Bild 1 – Aussehen	11
Bild 2 – Anschlüsse und Zubehör	12
Bild 3 – Lieferumfang	14
Bild 4 – Installationsbeispiele	16
Bild 5 – Elektrischer Anschlussplan (mit der Steckdose Power Link Wi-Fi)	20
Bild 6 – Elektrischer Anschlussplan (ohne Power Link)	32
Tabelle 1 – Technische Hauptmerkmale der UV-Lampe	13
Tabelle 2 – Empfohlene Belichtungszeit	20
Tabelle 3 – Häufige Fehler und wie man sie behebt	39

Verbindung zur Anwendung "Perenio Smart"

A. INSTALLATION EINER MOBILEN ANWENDUNG "PERENIO SMART"	21
B. VERBINDUNGSPROZESS (POWER LINK WI-FI)	22
C. TIMER-EINSTELLUNG	23

Verbindung zur Anwendung "Perenio Lite"

D. INSTALLATION EINER MOBILEN ANWENDUNG "PERENIO LITE"	27
E. VERBINDUNGSPROZESS (POWER LINK WI-FI)	28
F. TIMER EINSTELLEN	29

1 Allgemeine Beschreibung und Eigenschaften

1.1 Gerätefunktion

Die **Perenio[®] Smart Health** UV-Lampe **PELUV01** wurde entwickelt, um Keime und Hausstaubmilben am Ort der Installation abzutöten. Die Lampe arbeitet nach dem Prinzip der kurzwelligigen ultravioletten Strahlung im Bereich von 260 nm bis 275 nm und zerstört Bakterien durch Ausbrennen ihrer DNA und Chromosomen. Es entsteht auch Ozon, das die Luft oxidiert und so Bakterien und Gerüche auch an schwer zugänglichen Stellen zerstört*.

Die Hauptvorteile der Verwendung einer UV-Lampe:

- Desinfektion durch Ultraviolett und Ozon;
- Desinfektion großer Räumlichkeiten;
- Gleichmäßige Beleuchtung und keine Geräusentwicklung aufgrund von Ballast;
- Lange Lebensdauer der UV-Röhre;
- Die Möglichkeit zur Fernsteuerung über eine mobile Anwendung, wenn eine Verbindung zu einem Smart Socket Power Link besteht;
- Benutzerfreundlichkeit - keine Konfiguration erforderlich;
- Möglichkeit der Montage auf horizontalen und vertikalen Flächen.



Bild 1 – Aussehen

* Information auf Basis von Open-Source-Daten: [Effect of ozonation on pathogenic bacteria](#), [Effect of low-dose gaseous ozone on pathogenic bacteria](#), [Effects of ozone treatment on cell growth and ultrastructural changes in bacteria](#), [Ozone Antimicrobial Efficacy](#).



Bild 2 – Anschlüsse und Zubehör

Zweck von Tasten, Anschlüssen und Anzeigen

UV-Röhrenboden

UV-Lampenkomponente zum Einsetzen der UV-Röhre in den Halter

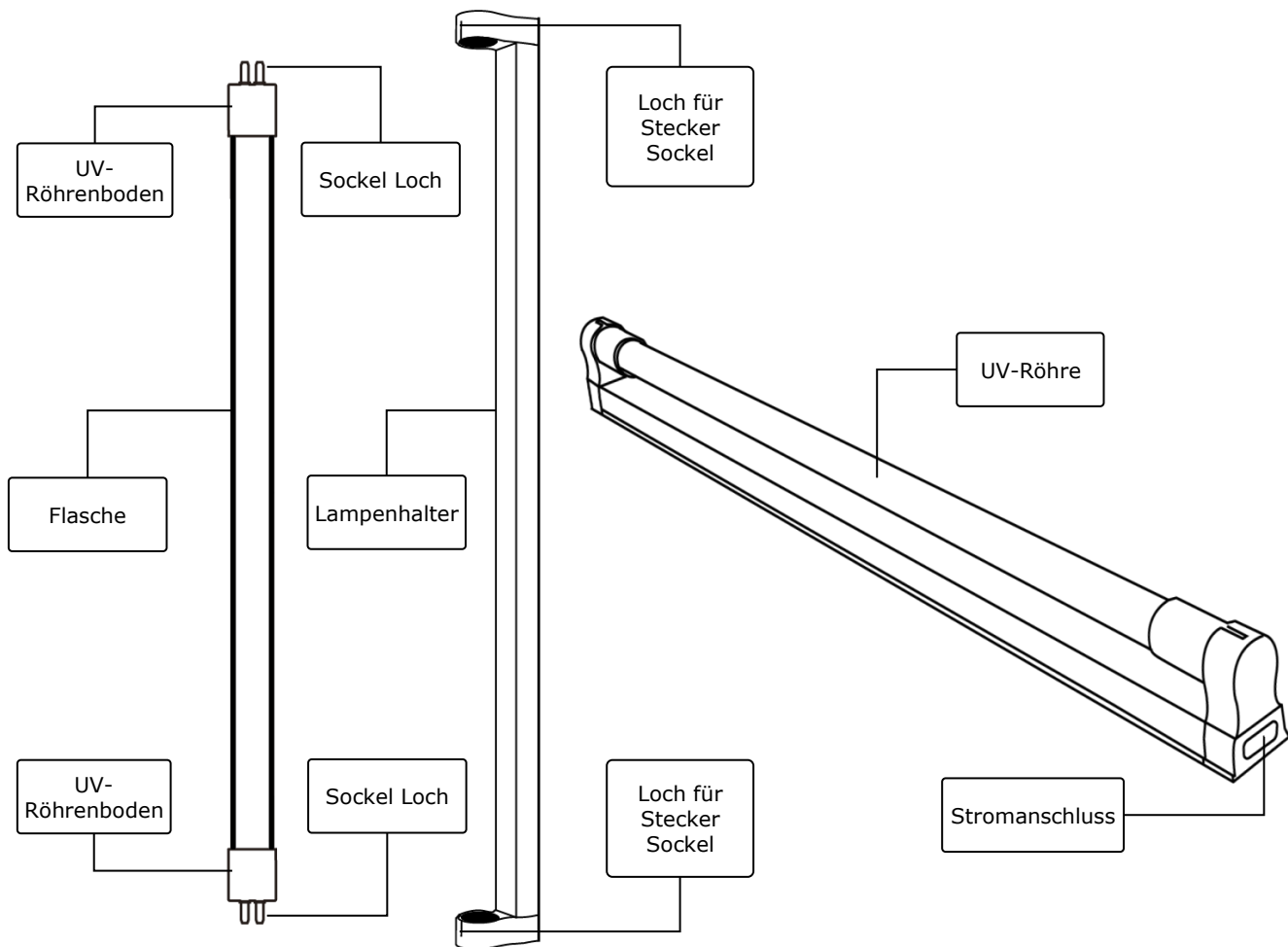
Flasche

Eine zylindrische Quarzglasröhre mit Quecksilber im Inneren

Sockel Loch

Kontakte, mit denen die UV-Röhre in den Lampenhalter eingesetzt wird

Lampenhalter

Aluminiumfuß der UV-Lampe, in die die UV-Röhre eingebaut ist

Loch für Stecker Sockel

Schlitz in den Rändern des Lampenhalters zum Einsetzen und Entfernen der UV-Röhre aus dem Lampenhalter

UV-Röhre

UV-Lampenkomponente, bestehend aus Glühlampe und Sockel

Stromanschluss

Anschluss zum Anschließen einer UV-Lampe an eine Stromquelle

1.2 Technische Daten

Tabelle 1 – Technische Hauptmerkmale der UV-Lampe

Parameter	Wert
Artikel	PELUV01 (Weiß)
Typ	Niederdruck-Quecksilberlampe
UV-Röhre	Kolbentyp: T8 Basistyp: G13
Strahlungsart	UV-C
Strahlungsbereich	260-275 nm
Strahlungsintensität	78 µW/cm ²
Quecksilbergehalt	Nicht mehr als 5 mg/kg
Umfang	Bis zu 30 m ² Erfassungswinkel: 240°
Strom	Leistung: 20W Spannung: 220-240 V Wechselstrom (Eingang), 40-100 V (Ausgang) Strom: 100-250 mA Frequenz: 50/60 Hz Drosseltyp: Vorschaltgerät
Arbeitstemperatur	0°C bis +40°C
Arbeitsfeuchtigkeit	20% bis 90% relative Luftfeuchtigkeit (ohne Kondensation)
Lagertemperatur	-30°C bis +60°C
Lagerfeuchtigkeit	20% bis 90% relative Luftfeuchtigkeit (ohne Kondensation)
Grad des Schutzes	IP20
Installation	Auf einer horizontalen Fläche. Auf einer senkrechten Fläche (Montage)
Hüllenmaterial	Lampenfassung: Aluminium UV-Röhre: Quarzglas
Farbe	Weiß

Parameter	Wert
Größe (L x B x H)	Lampenfassung: 610 mm x 30 mm x 50 mm UV-Röhre: Ø26 mm x 588 mm
Nettogewicht	195 g (260 g mit Zubehör)
Garantiezeit	2 Jahre
Lebensdauer der UV-Röhre	6000 Stunden
Zertifikate	CE, EAC, RoHS

1.3 Lieferumfang

Der Lieferumfang der **Perenio® PELUV01** UV-Lampe umfasst folgende Geräte und Zubehörteile:

1. UV-Lampe PELUV01 - 1 Satz.
2. Netzkabel (2 m) – 1 St.
3. Schrauben mit Dübeln – 1 Satz.
4. Montagehalterung – 2 St.
5. Leer für nicht verwendeten Stromanschluss – 1 St.
6. Kurzanleitung – 1 St.
7. Garantiekarte – 1 St.



Bild 3 – Lieferumfang*

* Bilder von Komponenten dienen nur zu Informationszwecken

HINWEIS. Das Lichtschwert PEKUV01 enthält außerdem eine intelligente Steckdose Power Link Wi-Fi.

1.4 Verpackung und Kennzeichnung

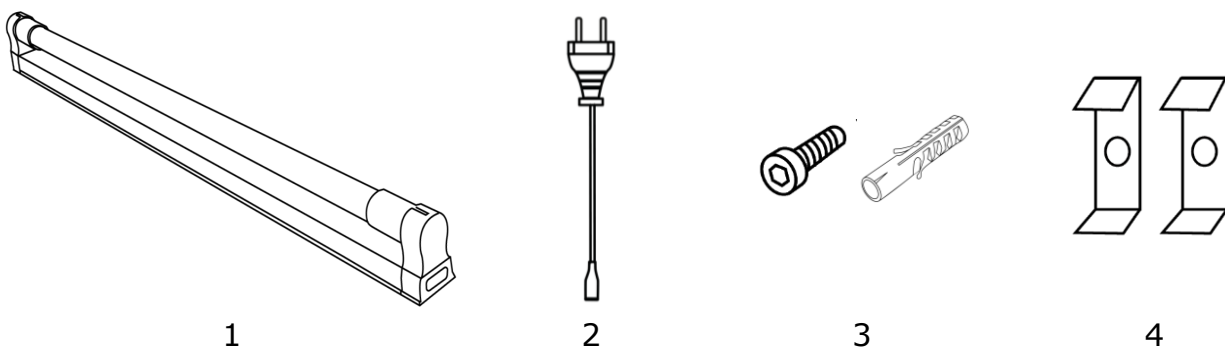
Die **Perenio[®] PELUV01** UV-Lampe wird in einem einzelnen Karton mit den Maßen 655 mm x 86 mm x 55 mm (L x B x H) geliefert, der den vollständigen Namen und die Kennzeichnung, die Liste der im Lieferumfang enthaltenen Geräte und die wichtigsten technischen Merkmale sowie das Herstellungsdatum und enthält Herstellerinformationen.

Kartongewicht:

- Nettogewicht: 195 g;
- Bruttogewicht: 260 g.

2 Installation und Betrieb

Bevor Sie mit der Installation beginnen, müssen Sie einen der möglichen Standorte und Montagemethoden auswählen:

- Auf einer vertikalen Fläche (Wand, Möbelseite usw.);
- Auf einer horizontalen Fläche (Tisch, Schrank usw.).

Stellen Sie dann sicher, dass der ausgewählte Standort die folgenden Anforderungen erfüllt:

- Verfügbarkeit einer Stromquelle an dem Ort, an dem die UV-Lampe installiert ist;
- Mangel an Pflanzen, Gemälden und Stoffgegenständen;
- Die Fähigkeit, die Luftzirkulation im Raum zu stoppen; Fenster und Türen dicht schließen, Zu- und Abluft ausschalten und Luftkanäle schließen.

Die folgende Abbildung zeigt die möglichen Installationsorte für die UV-Lampe:



Bild 4 – Installationsbeispiele*

* Die Bilder dienen nur zu Informationszwecken

2.1 Montage und Vorbereitung der Arbeiten

1. Packen Sie die UV-Lampe und das Zubehör aus.
2. Befestigen Sie die Halterungen mit Schrauben und Dübeln an der gewünschten Stelle für die Lampeninstallation auf einer ebenen Fläche (der Abstand zwischen den Halterungen sollte 55 cm nicht überschreiten).



3. Entfernen Sie die UV-Röhre vorsichtig wie folgt aus der Lampenfassung:

- Halten Sie die Basis der UV-Röhre fest und drehen Sie sie in der Halterung so, dass der Stecker im Loch für die Basisanschlüsse sichtbar ist;

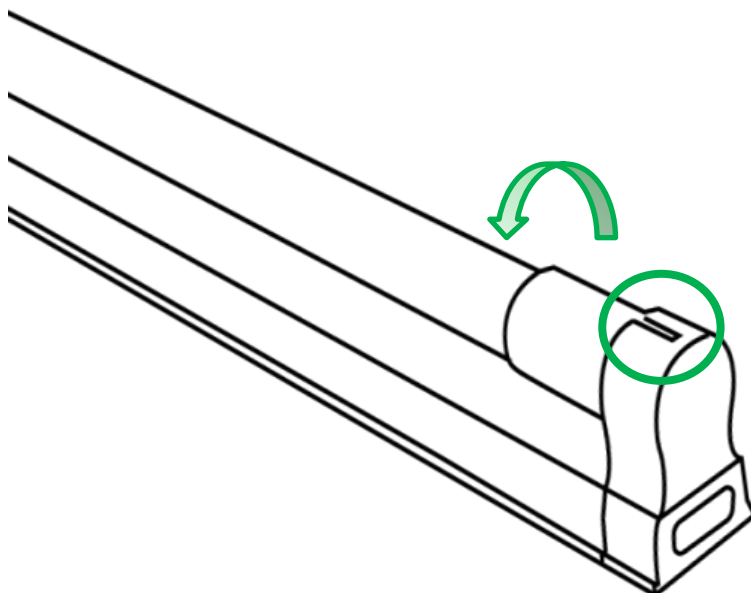

- Ziehen Sie leicht am Boden des UV-Röhrchens, um es aus der Halterung zu entfernen.

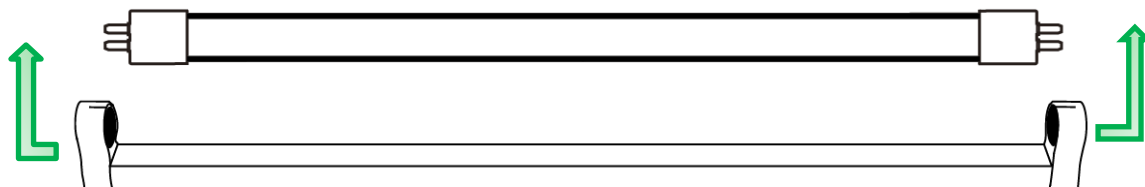

4. Setzen Sie den Lampenhalter in die Halterungen ein.

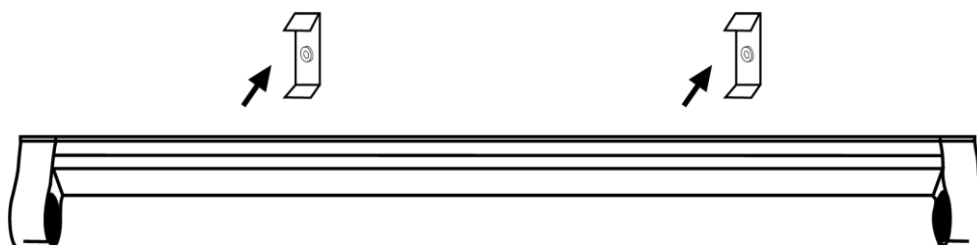

5. Wischen Sie das UV-Röhrchen vorsichtig mit einem in Alkohollösung angefeuchteten Baumwolltuch ab, um Spuren von Schmutz, Staub und Fingerabdrücken zu entfernen.

ACHTUNG! Die Verwendung einer UV-Röhre mit Staub, Schmutz und Fingerabdrücken auf der Glasoberfläche kann die Lebensdauer verkürzen.

6. Halten Sie den Sockel fest und führen Sie die UV-Röhre so in den Lampenhalter ein, dass die Anschlüsse am Sockel vollständig in die Löcher im Sockel passen. Rollen Sie die UV-Röhre so in die Halterung, dass die Anschlüsse in den Löchern nicht sichtbar sind. **Berühren Sie das Glas nicht mit Ihren Händen!**

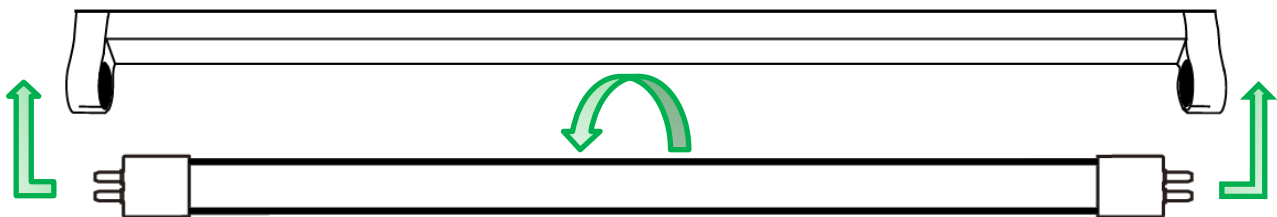

7. Schließen Sie das Netzkabel an die UV-Lampe an (**schließen Sie das Gerät nicht an die Stromquelle an**).
8. Schließen Sie alle Fenster fest, schalten Sie die Klimaanlage aus und blockieren Sie die Luftkanäle an der Behandlungsstelle.
9. Wählen Sie den nächsten Weg zur Steuerung der UV-Lampe:
- Fernbedienung über die mobile Anwendung **“Perenio Smart”/“Perenio Lite”** über eine Smart Link-Steckdose oder über Sprachassistenten;
 - Manuelle Kontrolle.

Die UV-Lampe gilt als installiert und betriebsbereit.

2.2 Allgemeine Regeln für die UV-Behandlung

ACHTUNG! Lesen Sie vor dem Einschalten des Geräts den Abschnitt “Einschränkungen und Warnungen” dieses Dokuments sorgfältig durch.

Am effektivsten ist die Verwendung einer UV-Lampe in Räumen ohne Luftzirkulation bei Temperaturen von +24°C bis +26°C.

Gleichzeitig dürfen während der UV-Behandlung sowie unmittelbar nach Abschluss des Prozesses keine Personen, Tiere und Pflanzen im Raum gefunden werden, da sich ultraviolette Strahlung und angesammeltes Ozon negativ auf ihre Gesundheit auswirken und die Atemwege schädigen können.

2.2.1 Regeln für die Verwendung einer UV-Lampe zur Fernbedienung

Bei der Steuerung des Geräts über die mobile Anwendung **“Perenio Smart”/“Perenio Lite”** oder über Sprachassistenten sind die folgenden Regeln zu beachten:

1. Schließen Sie die Fenster und Türen im Raum vor, schalten Sie die Zu- und Abluftöffnung aus und schließen Sie die Luftkanäle, um den richtigen Desinfektionsgrad sicherzustellen.
2. Schalten Sie die UV-Lampe nicht ein, ohne sicherzustellen, dass sich keine Personen und/oder Tiere im Raum befinden.
3. Warnen Sie Personen im Voraus über den Zeitpunkt der UV-Behandlung oder veröffentlichen Sie einen Desinfektionsplan und eine entsprechende Warnung am Eingang des Betriebsgeländes und verhindern Sie, dass Haustiere das angegebene Betriebsgelände betreten.
4. Denken Sie daran, dass der Raum nach dem Fernabschalten der UV-Lampe noch mindestens 30 Minuten lang gründlich belüftet werden muss, bevor er von Menschen und/oder Tieren verwendet wird.
5. Weisen Sie der Smart-Fassung, die für das Ein- und Ausschalten der UV-Lampe verantwortlich ist, einen Namen zu, um sie eindeutig von der Liste der anderen in der mobilen Anwendung aktivierten Sockel zu unterscheiden (z. B. “UV-Lampe in der Küche”, “Sockel für UV-Lampe”).

2.2.2 Regeln für die Verwendung einer UV-Lampe mit manueller Steuerung

1. Schalten Sie das Gerät nur mit trockenen Händen ein und aus.
2. Schließen Sie vor dem Einschalten der UV-Lampe die Fenster und Türen im Raum sowie die Zuluft- und Abluftöffnung und blockieren Sie die Luftkanäle, um die ordnungsgemäße Desinfektion sicherzustellen.
3. Verwenden Sie zum Ein- und Ausschalten der Lampe einen geeigneten UV-Augen- und Hautschutz.
4. Atmen Sie keine Ozondämpfe in der Nähe einer funktionierenden UV-Lampe ein.
5. Lüften Sie den Raum, nachdem Sie die UV-Lampe mindestens 30 Minuten lang ausgeschaltet haben, und halten Sie Menschen und/oder Tiere davon fern, bis der behandelte Bereich vollständig belüftet ist.

2.2.3 Empfohlene Belichtungszeit

Die UV-Behandlungszeit hängt von der Art des zu behandelnden Objekts und dem Installationsort des Geräts ab. Die ungefähre Belichtungszeit der **PELUV01** UV-Lampe in Abhängigkeit von der Raumgröße ist in der folgenden Tabelle angegeben.

Tabelle 2 – Empfohlene Belichtungszeit

Raubereich	Empfohlene Belichtungszeit
Nicht mehr als 10 m ²	15 Minuten
Nicht mehr als 20 m ²	30 Minuten
Nicht mehr als 30 m ²	45 Minuten

2.3 Fernbedienung über mobile Anwendung "Perenio Smart"

ACHTUNG! Um die UV-Lampe über die mobile Anwendung "Perenio Smart" zu steuern, müssen Sie die intelligente Steckdose Power Link (Artikel: PEHPL01-04) oder Power Link Wi-Fi (Artikel: PEHPL10) verwenden.

Unten sehen Sie ein Diagramm zum Anschließen der UV-Lampe an das Stromnetz zur Fernbedienung des Geräts.



Bild 5 – Elektrischer Anschlussplan (mit der Steckdose Power Link Wi-Fi)

HINWEIS. Die intelligente Steckdose Power Link (Artikel: PEHPL01-04) wird in der App über den IoT Router oder das **Perenio®** Kontrollzentrum aktiviert und die Steckdose Power Link Wi-Fi (Artikel: PEHPL10) direkt aktiviert.

1. Installieren Sie die mobile Anwendung **"Perenio Smart"** und aktivieren Sie die intelligente Steckdose Power Link- oder Power Link Wi-Fi (siehe Punkte **A** und **B** unten).
2. Schalten Sie die intelligente Steckdose aus, damit sich sein Status in der mobilen Anwendung in **"AUS"** ändert.
3. Schließen Sie die UV-Lampe mit dem Netzkabel an die intelligente Steckdose an (siehe Abbildung 5 oben).
4. Bereiten Sie den Raum für die UV-Behandlung vor und lassen Sie ihn stehen.
5. Verwenden Sie die Funktionalität der intelligenten Steckdose Power Link, um die UV-Lampe über eine mobile Anwendung mithilfe von Timern, Skripten (derzeit nur für PEHPL01-PEHPL04-Steckdosen) und Ein-/Ausschaltfunktionen aus der Ferne ein- und auszuschalten (siehe Punkt **C** unten).

A. INSTALLATION EINER MOBILEN ANWENDUNG "PERENIO SMART"

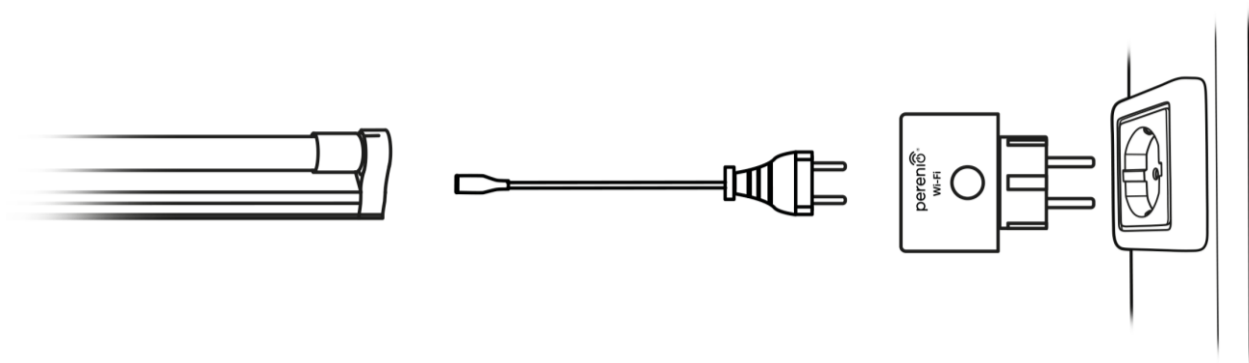
Das Gerät wird über eine kostenlose mobile Anwendung gesteuert, die im Google Play oder App Store heruntergeladen werden kann. Führen Sie die folgenden Schritte aus, um sich bei Ihrem Konto anzumelden:



- a. Verbinden Sie Ihr Smartphone mit einem Wi-Fi-Netzwerk und laden Sie die Anwendung **"Perenio Smart: Gebäude Management System"** in Google Play oder im App Store herunter;
- b. Registrieren Sie ein neues Konto oder melden Sie sich bei einem vorhandenen Konto an:
 - **Anmelden:**
 - Geben Sie die E-Mail-Adresse, den Benutzernamen und das Passwort ein (mindestens 8 Zeichen, einschließlich mindestens eines Großbuchstabens und einer Nummer);
 - Wählen Sie das Wohnsitzland;
 - Akzeptieren Sie die Bestimmungen der Datenschutzrichtlinie;
 - Drücken Sie die Taste **"ANMELDEN"**.
 - Um die E-Mail-Adresse zu bestätigen, wird eine Bestätigungs-E-Mail gesendet, um die Registrierung des Benutzers zu bestätigen (Sie müssen dem Link folgen);
 - Melden Sie sich bei dem erstellten Konto an.

- **In einen bestehenden Account einloggen:**
 - Geben Sie die E-Mail-Adresse und das Kennwort für das Konto im Anmeldebildschirm der Anwendung ein;
 - Drücken Sie die Taste **"EINLOGGEN"**.

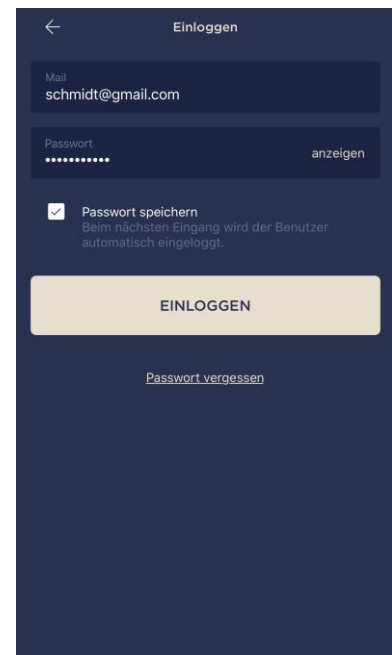

HINWEIS. Wenn Sie Ihr Passwort verlieren, können Sie es wiederherstellen, indem Sie auf den Link "Passwort vergessen" klicken.

Um ein vergessenes Passwort wiederherzustellen, wird die dem erstellten Konto zugeordnete E-Mail-Adresse verwendet, an die eine E-Mail mit Anweisungen zum Ändern des Passworts gesendet wird.

B. VERBINDUNGSPROZESS (POWER LINK WI-FI)

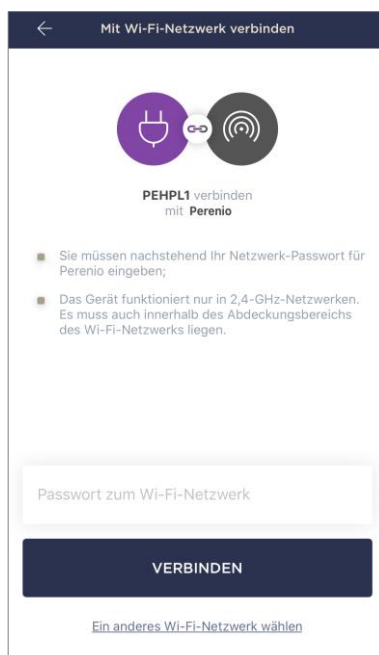

- Nachdem Sie sich in Ihrem Konto angemeldet haben, klicken Sie in der oberen rechten Ecke der Registerkarte "Geräte" auf das Symbol "+" und wählen Sie die intelligente Stecdose in der Liste aus;
- Gerätetyp auswählen – "Power Link (Wi-Fi)";
- Geben Sie das Passwort für das angegebene Wi-Fi Netzwerk ein oder wählen Sie ein anderes Netzwerk aus;

HINWEIS. Das Gerät kann nur eine Verbindung zu einem **2,4 GHz** Wi-Fi Netzwerk herstellen.

- Drücke den Taste **"VERBINDEN"**;

HINWEIS. Überprüfen Sie vor dem Anschließen, ob die Smart-Buchse eingeschaltet ist und sich das Smartphone innerhalb von 2 Metern befindet.

- Halten Sie den Netzschalter am Gerät gedrückt, bis die Anzeigelampe blinkt;
- Drücke den Taste **"SUCHE STARTEN"**;
- Warten Sie, bis der Verbindungsvorgang abgeschlossen ist.

HINWEIS. Wenn die Verbindung fehlschlägt, befolgen Sie die Anweisungen auf dem Smartphone-Bildschirm.

Nach erfolgreichem Anschließen des Geräts müssen Sie zusätzlich Folgendes angeben:

- a. Begrüßungsbildschirm (Bild);
- b. Name;
- c. Installationsort (Standort);
- d. Installationsraum.

Klicken Sie nach Abschluss der Einstellungen auf die Schaltfläche **"FERTIG"**.

HINWEIS. Alle angegebenen Daten können später in den Steckdoseneinstellungen eingegeben oder geändert werden.

Die Steckdose wird auf der Registerkarte "Geräte" angezeigt.

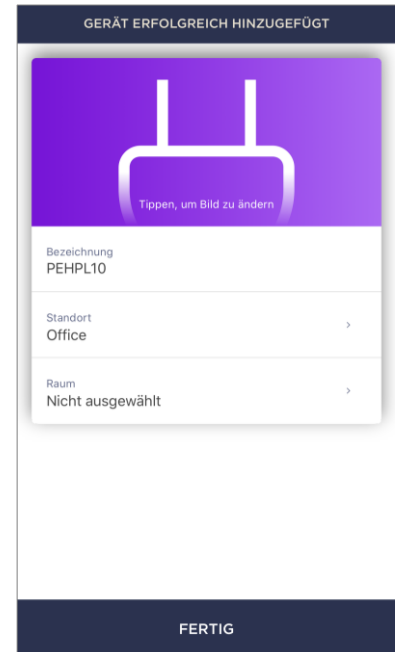

C. TIMER-EINSTELLUNG

Der geplante Timer dient zum Einrichten des automatischen Ein- und/oder Ausschaltens der intelligenten Steckdose zu einer bestimmten Zeit an bestimmten Wochentagen.

Standardmäßig fehlt dieser Timer für das Gerät.

HINWEIS. Die verfügbaren Optionen zum Einstellen der Timer hängen von der ausgewählten Aktion für die Steckdose ab (Ein- oder Ausschalten).

Einstellen des Timers zum Einschalten der Steckdose Power Link Wi-Fi

1. Klicken Sie in der Systemsteuerung auf die Schaltfläche "Planmäßiger Zeitplan" und dann auf das "+" in der oberen rechten Ecke des Bildschirms.
2. Wählen Sie im Bildschirm "Geplantes Ereignis hinzufügen" den Energietyp "Einschalten" aus.

VERSORGUNG:

Einschalten

Ausschalten

3. Wählen Sie die Zeit zum Einschalten der Steckdose.

Einschaltzeit 12:04	
09	01
10	02
11	03
12	04
13	05
14	06
15	07

4. Wählen Sie gegebenenfalls die Zeit zum Ausschalten der Steckdose.

Ausschaltzeit aktivieren
Intelligente Power Link-Buchse schaltet
den Strom zu einer bestimmten Zeit ab

Ausschaltzeit
11:47

HINWEIS. Die Abschaltzeit muss nicht aktiviert werden.

5. Wählen Sie die Wochentage aus, an denen die Steckdose entsprechend dem Timer arbeiten soll.

ARBEITSTAGE AUSWÄHLEN:

Mo. Di. **Mi.** Do. Fr. Sa. So.

6. Klicken Sie auf die Schaltfläche "Speichern".

7. Aktivieren Sie den Timer in der Liste.

10:52
Ausschalten, Mittwoch

8. Nehmen Sie gegebenenfalls Änderungen am erstellten Timer vor, indem Sie in der Liste der Timer darauf klicken.

HINWEIS. Wenn Sie Änderungen an den Einstellungen des aktivierten Timers vornehmen, wird dieser automatisch deaktiviert.

Gleichzeitig können Sie nicht mehr als 15 (fünfzehn) Timer in einem Zeitplan aktivieren.

Einstellen des Timers zum Ausschalten der Steckdose Power Link Wi-Fi

1. Klicken Sie in der Systemsteuerung auf die Schaltfläche "Planmäßiger Zeitplan" und dann auf das "+" in der oberen rechten Ecke des Bildschirms.
2. Wählen Sie im Bildschirm "Geplantes Ereignis hinzufügen" den Energietyp "Ausschalten".

VERSORGUNG:

Einschalten

Ausschalten

3. Wählen Sie die Zeit zum Ausschalten der Steckdose.

Ausschaltzeit
10:47

07	44
08	45
09	46
10	47
11	48
12	49
13	50

4. Wählen Sie gegebenenfalls die Zeit zum Einschalten der Steckdose.

Ausschaltzeit
10:47

Einschaltzeit aktivieren

Die intelligente Power Link-Steckdose schaltet die Stromversorgung zur gewählten Zeit ein

HINWEIS. Die Aktivierungszeit ist optional.

5. Wählen Sie die Wochentage aus, an denen die Steckdose entsprechend dem Timer arbeiten soll.

ARBEITSTAGE AUSWÄHLEN:

Mo. Di. **Mi.** Do. Fr. Sa. So.

6. Klicken Sie auf die Schaltfläche "Speichern".
7. Aktivieren Sie den Timer in der Liste.

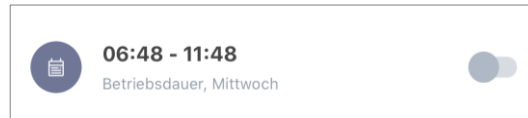

8. Nehmen Sie gegebenenfalls Änderungen am erstellten Timer vor, indem Sie in der Liste darauf klicken.

HINWEIS. Wenn Sie Änderungen an den Einstellungen des aktivierten Timers vornehmen, wird dieser automatisch deaktiviert.

Gleichzeitig können Sie nicht mehr als 15 (fünfzehn) Timer in einem Zeitplan aktivieren.

Timer löschen

Um einen Timer zu löschen, bewegen Sie Ihren Finger auf der Registerkarte "Planmäßiger Zeitplan" von links nach rechts darüber und klicken Sie auf das Papierkorbsymbol.

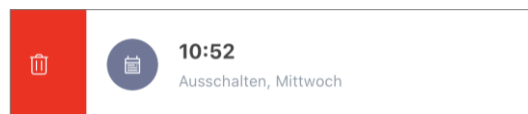

HINWEIS. Sie können nur einen Timer löschen, der nicht aktiviert ist.

Weitere Informationen zur Funktionalität von intelligenten Steckdose finden Sie in den entsprechenden Handbüchern, die Sie von der Website des Unternehmens herunterladen können: **perenio.com**.

2.4 Fernbedienung über mobile Anwendung "Perenio Lite"

ACHTUNG! Um die UV-Lampe über die mobile Anwendung "Perenio Lite" zu steuern, müssen Sie die intelligente Steckdose Power Link Wi-Fi verwenden (Artikel: PEHPL10).

1. Installieren Sie die mobile Anwendung "**Perenio Lite**" und aktivieren Sie die intelligente Steckdose Power Link Wi-Fi (siehe Punkte **D** und **E** unten).
2. Schalten Sie die intelligente Steckdose aus, damit sich sein Status in der mobilen Anwendung auf "**AUS**" ändert.
3. Schließen Sie die UV-Lampe mit dem Netzkabel an die intelligente Steckdose an (siehe Abbildung 5 oben).
4. Bereiten Sie den Raum für die UV-Behandlung vor und lassen Sie ihn stehen.
5. Verwenden Sie die Funktionalität der intelligenten Steckdose Power Link Wi-Fi, um die UV-Lampe über die Anwendung mithilfe von Timern und Ein-/Ausschaltfunktion aus der Ferne ein- und auszuschalten (siehe Punkt **F** unten).

D. INSTALLATION EINER MOBILEN ANWENDUNG "PERENIO LITE"

Das Gerät wird über eine kostenlose mobile Anwendung gesteuert, die im Google Play oder App Store heruntergeladen werden kann.

Führen Sie die folgenden Schritte aus, um sich bei Ihrem Konto anzumelden:



- a. Verbinden Sie Ihr Smartphone mit einem Wi-Fi-Netzwerk und laden Sie die "**Perenio Lite**" Anwendung in Google Play oder im App Store herunter;
- c. Registrieren Sie ein neues Konto oder melden Sie sich bei einem vorhandenen Konto an:
 - **Anmelden:**
 - Akzeptieren Sie die Bestimmungen der Datenschutzrichtlinie;
 - Wählen Sie das Wohnsitzland;
 - Geben Sie Ihre E-Mail-Adresse ein und klicken Sie auf die Schaltfläche "Bestätigungscode abrufen";
 - Geben Sie den erhaltenen Code an die angegebene E-Mail-Adresse ein;
 - Legen Sie ein Passwort fest (6 bis 20 Zeichen, einschließlich mindestens eines Buchstabens und einer Zahl);
 - Melden Sie sich bei dem erstellten Konto an.

- **In einen bestehenden Account einloggen:**
 - Geben Sie die E-Mail-Adresse und das Kennwort für das Konto im Anmeldebildschirm der Anwendung ein;
 - Drücken Sie die Taste **"EINLOGGEN"**.

HINWEIS. Wenn Sie Ihr Passwort verlieren, können Sie es wiederherstellen, indem Sie auf den Link "Passwort vergessen" klicken.

Um ein vergessenes Passwort wiederherzustellen, wird die dem erstellten Konto zugeordnete E-Mail-Adresse verwendet, an die eine E-Mail mit Anweisungen zum Ändern des Passworts gesendet wird.

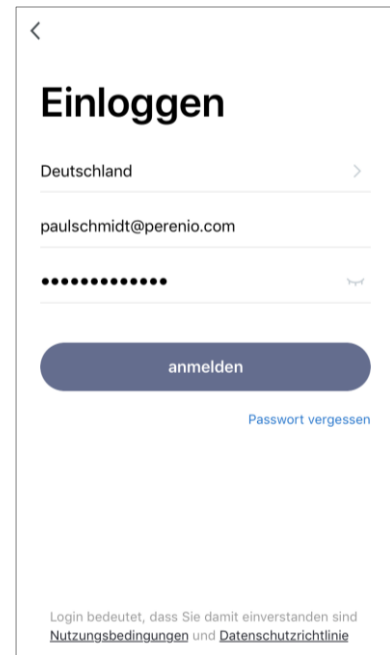

E. VERBINDUNGSPROZESS (POWER LINK WI-FI)

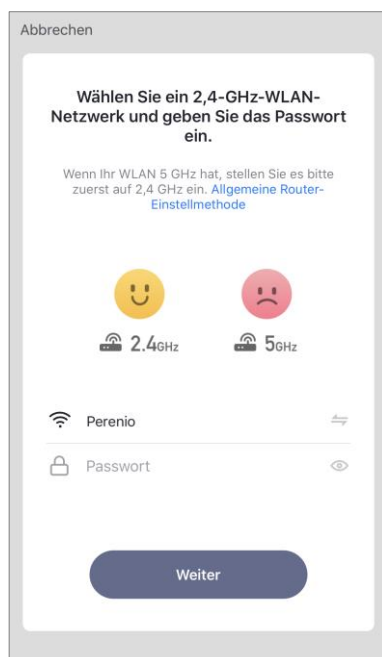

- Nachdem Sie sich in Ihrem Konto angemeldet haben, klicken Sie auf das Symbol "+" auf der Registerkarte "Haus";
- Wählen Sie im Bereich "Elektriker" eine intelligente Steckdose Wi-Fi aus;
- Geben Sie das Passwort für das angegebene Wi-Fi Netzwerk ein oder wählen Sie ein anderes Netzwerk aus;

HINWEIS. Das Gerät kann nur eine Verbindung zu einem **2,4 GHz** Wi-Fi Netzwerk herstellen.

- Klicken Sie auf die Schaltfläche "Weiter";

HINWEIS. Überprüfen Sie vor dem Anschließen, ob die Smart-Buchse eingeschaltet ist und sich das Smartphone innerhalb von 2 Metern befindet.

- Halten Sie die Ein-/Aus-Taste am Gerät gedrückt, bis die Anzeigelampe blinkt, drücken Sie die "Vorwärts";
- Setzen Sie ein "Häkchen" vor das Wort "Bestätigen", wenn die Ein-/Aus-Taste blinkt, und drücken Sie die Taste "Weiter";
 - Warten Sie, bis der Verbindungsvorgang abgeschlossen ist.

HINWEIS. Wenn Verbindung fehlschlägt, befolgen Anweisungen auf dem Bildschirm.

Nach erfolgreichem Anschließen des Geräts müssen Sie zusätzlich Folgendes angeben:

- a. Begrüßungsbildschirm (Bild);
- b. Name;
- c. Installationsort (Standort).

Klicken Sie dazu auf der Registerkarte "Haus" auf das Bild des Sockets und dann in der Systemsteuerung auf das Bearbeitungssymbol in der oberen rechten Ecke des Bildschirms. Der Bildschirm zur Einstellung der intelligenten Steckdose wird angezeigt. Klicken Sie auf Bearbeitungssymbol in oberen rechten Ecke des Bildschirms.

Die intelligente Steckdose wird auf der Registerkarte "Haus" angezeigt.

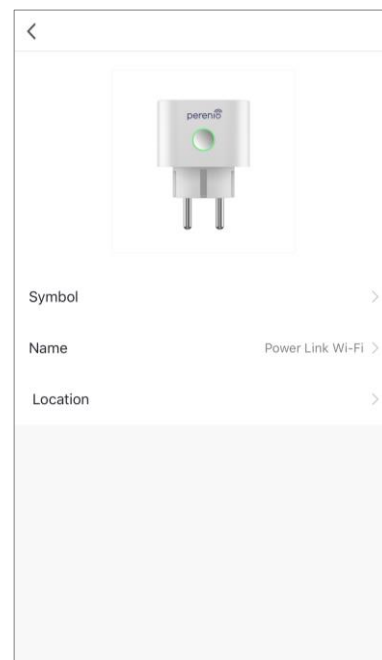

F. TIMER EINSTELLEN

Im Bedienfeld der Steckdose stehen zwei Arten von Timern zur Verfügung:

- Wöchentlicher Timer;
- Countdown-Timer.

Der Wochen-Timer dient zum automatischen Ein- und/oder Ausschalten die intelligente Steckdose zu einer bestimmten Zeit an bestimmten Wochentagen.

Mit dem Countdown-Timer können Sie das Gerät nach einer bestimmten Zeit automatisch ein- oder ausschalten.

Einstellen des wöchentlichen Timers zum Ein- und Ausschalten der Steckdose.

Um den Timer einzustellen, wechseln Sie zur Registerkarte "Wöchentlicher Timer", indem Sie auf das entsprechende Symbol unten im Bedienfeld der Steckdose klicken.

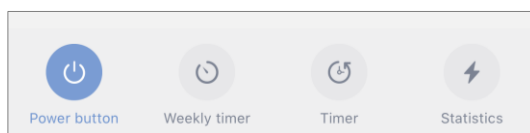

1. Klicken Sie auf der Registerkarte "Wöchentlicher Timer" auf die Schaltfläche "Hinzufügen".
2. Wählen Sie die Zeit zum Ein- und Ausschalten der Steckdose.

12	38
13	39
14	40
15	41
16	42
17	43
18	44

3. Drücken Sie die Taste "Wiederholen", um die Wochentage auszuwählen, an denen die Buchse entsprechend dem Timer arbeiten soll.



4. Aktivieren Sie gegebenenfalls Push-Benachrichtigungen für den Timer.

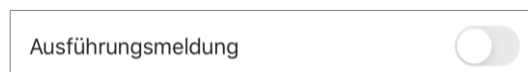

HINWEIS. Es ist nicht erforderlich, die Benachrichtigung zu aktivieren.

5. Es ist nicht erledigt, die Rechteigung zu gehört.



6. Klicken Sie auf "Speichern".
7. Aktivieren Sie den Timer in der Liste.

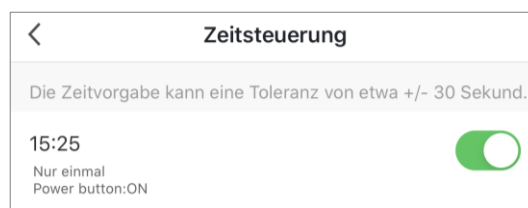

8. Nehmen Sie gegebenenfalls Änderungen am erstellten Timer vor, indem Sie in der Liste der Timer darauf klicken.

HINWEIS. Um einen Timer zu löschen, bewegen Sie Ihren Finger auf der Registerkarte "Wöchentlicher Timer" von rechts nach links darüber und klicken Sie auf das Papierkorbsymbol.

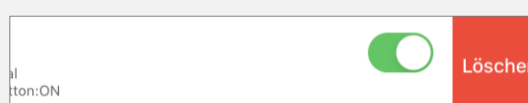

Countdown-Timer einstellen

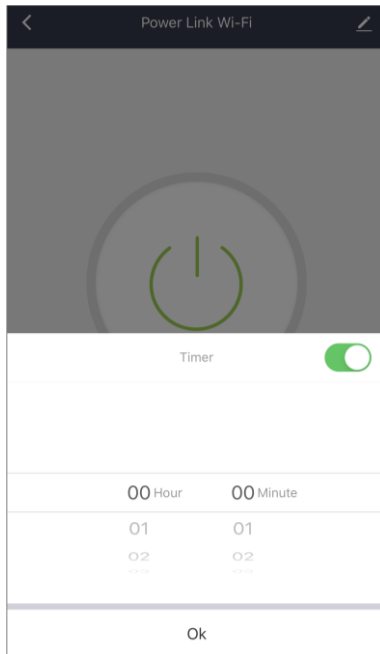

Der Countdown-Timer kann durch Klicken auf das Symbol "Timer" unten im Bedienfeld der Steckdose eingestellt werden (siehe Abbildung links).

HINWEIS. Wenn die intelligente Steckdose eingeschaltet und der Countdown-Timer aktiviert ist, wird sie nach der angegebenen Zeit ausgeschaltet und umgekehrt.

Der Timer gilt als aktiviert, wenn der Kippschalter auf den entsprechenden Status eingestellt ist. Um die Timer-Einstellungen zu speichern, klicken Sie auf "OK".

Die Ein-/Ausschaltzeit des Geräts wird im Bedienfeld der Steckdose angezeigt.

Weitere Informationen zur Funktionalität von Smart Sockets finden Sie in den entsprechenden Handbüchern, die Sie von der Website des Unternehmens herunterladen können: **perenio.com**.

2.5 Fernbedienung über Sprachassistenten

Um eine intelligente Steckdose über die Anwendung Google Home, Yandex Smart Home (Alice), Amazon Alexa, Apple Siri oder Marusia (Mail.ru) zu verwalten, muss sie in der Anwendung "**Perenio Smart**" oder "**Perenio Lite**" voraktiviert sein.

HINWEIS. Wenn Sie eine Power Link Wi-Fi-Buchse zu Google Home, Yandex Smart Home (Alice), Marusia (Mail.ru), Apple Siri und/oder Amazon Alexa hinzufügen, müssen Sie die Anweisungen in der entsprechenden Anwendung angeben, sowie auf der Website des Unternehmens an der Perenio folgen **perenio.com** Link.

2.6 Manuelle Kontrolle

Unten sehen Sie ein Diagramm zum Anschließen der UV-Lampe an das Stromnetz zur manuellen Steuerung des Geräts.



Bild 6 – Elektrischer Anschlussplan (ohne Power Link)

ACHTUNG! Im Falle einer manuellen Bedienung muss der Benutzer die Regeln für den Aufenthalt in einem Raum einhalten, der einer UV-Behandlung unterzogen wird, d. H. Tragen Sie einen speziellen Augen- und Hautschutz.

Steuern Sie die UV-Lampe manuell wie folgt:

1. Um die UV-Lampe einzuschalten, müssen Sie sie mit einem Kabel an das Stromnetz anschließen.
2. Um die UV-Lampe auszuschalten, müssen Sie sie vom Stromnetz trennen.

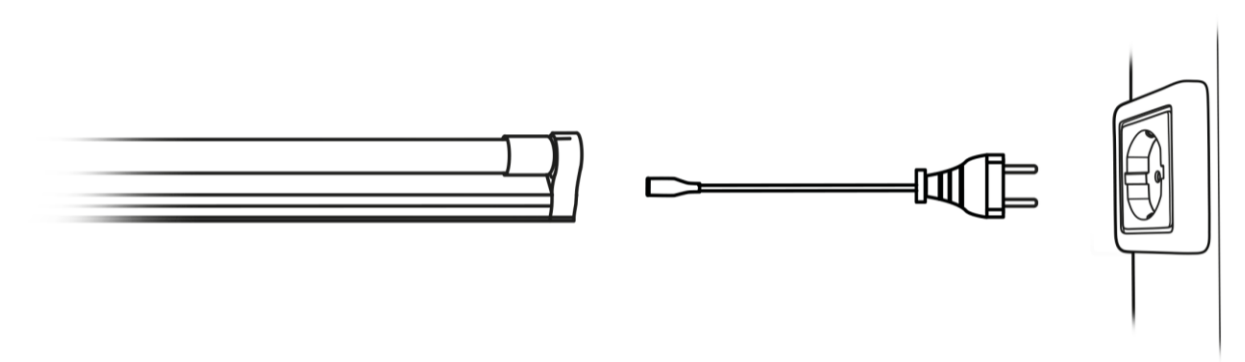
3 Wartung und Reparatur

Die **Perenio[®] Smart Health** UV-Lampe erfordert während des Betriebs keine besondere Wartung. Um jedoch den ordnungsgemäßen Zustand und den stabilen Betrieb des Geräts aufrechtzuerhalten, müssen die Vorsichtsmaßnahmen und Regeln für die sichere Verwendung des Geräts beachtet werden (siehe Abschnitt "Einschränkungen und Warnungen").

Die Reparatur der **Perenio[®] Smart Health** UV-Lampe wird in Service-Centern durchgeführt, während die UV-Röhre aufgrund des Vorhandenseins von Quecksilber nicht repariert werden kann.

Im Falle einer Garantiereparatur oder eines Garantieaustauschs müssen Sie den Verkäufer mit der Quittung und dem gekauften Gerät kontaktieren.

Weitere Informationen zum Austausch und zur Reparatur von Geräten erhalten Sie von Ihrem örtlichen Unternehmensvertreter oder vom technischen Support über die Website **perenio.com**.

HINWEIS. Die Lebensdauer der UV-Röhre beträgt 6000 Betriebsstunden. Nach dieser Zeit treten bestimmte Veränderungen auf, wodurch Quarz keine kurzweilige ultraviolette Strahlung mehr abgibt und die Desinfektionswirkung aufhört.

4 Garantiepflichten

Für die tragbare UV-Lampe gilt eine Garantie von **24 (vierundzwanzig) Monaten** ab dem Verkaufsdatum an den Endkunden.

Die Garantiezeit für das Kabel beträgt **6 (sechs) Monate** ab dem Verkaufsdatum an den Endverbraucher.

ACHTUNG! Die UV-Röhre fällt nicht unter die Garantie, da sie einem natürlichen Verschleiß unterliegt und regelmäßig in Service-Centern ausgetauscht werden muss.

Die vom Hersteller angegebene Gerätelebensdauer für UV-Röhren beträgt **6000 Stunden**.

Die Garantiekarte gilt nur dann als gültig, wenn sie vom Verkäufer korrekt und vollständig ausgefüllt wurde. Überprüfen Sie beim Kauf des Geräts, ob die Seriennummer und das Modell den Angaben auf der Garantiekarte entsprechen.

Wenn die Garantiekarte unvollständig oder unleserlich ist, wird sie ungültig. In diesem Fall wird empfohlen, den Verkäufer zu kontaktieren, um eine korrekt ausgefüllte Garantiekarte zu erhalten. Es ist auch gestattet, Verkaufs- und Geldeingänge oder andere Dokumente vorzulegen, die die Tatsache und das Datum des Verkaufs des Geräts bestätigen. Das Verkaufsdatum ist das Datum, das auf dem Kaufbeleg/Kassenbeleg oder einem anderen relevanten Dokument angegeben ist. Wenn das Verkaufsdatum nicht festgelegt werden kann, beginnt die Garantiezeit mit dem Herstellungsdatum des Geräts.

Der Hersteller garantiert, dass alle Perenio® Produkte bei normalem Gebrauch während der Garantiezeit frei von Material-, Komponenten- und Verarbeitungsfehlern sind. Die beschränkte Garantie gilt nur für den ursprünglichen Endbenutzer von Perenio® Produkten und ist nicht auf einen nachfolgenden Käufer übertragbar.

Für den Garantieaustausch muss das Gerät mit einer Quittung an den Händler zurückgesandt werden. Gewährleistungsverpflichtungen für Perenio® Produkte werden nur im Kaufland gewährt.

GARANTIESERVICEVERFAHREN

Bei Verdacht auf einen Defekt oder Defekt des Geräts muss sich der Käufer vor Ablauf der Garantiezeit an ein autorisiertes Servicecenter wenden und Folgendes angeben:

1. Ein Gerät mit einem angeblichen Defekt oder Defekt.

2. Garantiekarte, die gemäß den Anforderungen der geltenden Gesetzgebung ausgestellt wurde, oder das Originaldokument, das den Kauf bestätigt und den Namen und die Adresse des Verkäufers sowie das Datum und den Ort des Kaufs deutlich angibt.

HAFTUNGSBESCHRÄNKUNG

Perenio[®] Produkte unterliegen NICHT dem kostenlosen Garantieservice für die folgenden Schäden oder Mängel:

- Schäden, die durch höhere Gewalt, Unfälle, Fahrlässigkeit, vorsätzliche oder fahrlässige Handlungen (Untätigkeit) des Käufers oder Dritter verursacht wurden;
- Schäden, die durch die Exposition gegenüber anderen Gegenständen verursacht werden, einschließlich, aber nicht beschränkt auf die Exposition gegenüber Feuchtigkeit, Feuchtigkeit, extremen Temperaturen oder Umgebungsbedingungen (oder wenn sie sich dramatisch ändern), Korrosion, Oxidation, Eindringen von Lebensmitteln oder Flüssigkeiten sowie Exposition gegenüber Chemikalien, Tieren, Insekten und Produkten ihr Leben;
- Wenn das Gerät (Zubehör, Komponenten) geöffnet wurde (die Unversehrtheit der Dichtungen war gebrochen), von einer anderen Person als einem autorisierten Servicecenter geändert oder repariert wurde oder nicht autorisierte Ersatzteile verwendet wurden;
- Mängel oder Schäden, die durch unsachgemäßen Betrieb des Geräts verursacht wurden, nicht bestimmungsgemäß verwenden, einschließlich einer Verwendung, die der Betriebsanleitung widerspricht;
- Mängel, die durch normale Abnutzung des Artikels verursacht wurden, einschließlich Taschen, Etais, Batterie-Kits oder Handbüchern;
- Wenn die Seriennummer (Werksaufkleber), das Produktionsdatum oder der Modellname auf dem Gehäuse des Geräts entfernt, gelöscht, beschädigt, geändert oder in irgendeiner Weise unleserlich gemacht wurden;
- Bei Verstößen gegen die Regeln und Betriebsbedingungen sowie bei der Installation des in der Bedienungsanleitung beschriebenen Geräts;
- Risse und Kratzer sowie andere Mängel, die durch Transport, Bedienung durch den Käufer oder fahrlässige Handhabung entstehen;
- Mechanische Schäden nach Übergabe des Geräts an den Benutzer, einschließlich Schäden durch scharfe Gegenstände, Biegen, Zusammendrücken, Herunterfallen usw.;
- Schäden durch Nichteinhaltung der Parameter Stromversorgung, Telekommunikation, Kabelnetze und ähnliche externe Faktoren.

DIESE BESCHRÄNKTE GARANTIE IST DIE AUSSCHLIESSLICHE UND EINZELNE GARANTIE, DIE ANSTELLE EINER ANDEREN AUSDRÜCKLICHEN ODER

STILLSCHWEIGENDEN Garantie gewährt wird. DER HERSTELLER ÜBERNIMMT KEINE AUSDRÜCKLICHEN ODER STILLSCHWEIGENDEN GEWÄHRLEISTUNGEN AUSSERHALB DER IN DIESEM DOKUMENT ENTHALTENEN BESCHREIBUNGEN, EINSCHLIESSLICH EINER STILLSCHWEIGENDEN GEWÄHRLEISTUNG FÜR MARKTGÄNGIGKEIT ODER MARKTGÄNGIGKEIT. DER KÄUFER BLEIBT DIE VERWENDUNG EINES FEHLERHAFTEN, FEHLERHAFTEN UND NICHT AUTORISIERTEN GERÄTS. DER HERSTELLER IST NICHT VERANTWORTLICH FÜR SCHÄDEN AN ANDEREN EIGENSCHAFTEN, DIE DURCH MÄNNER DES GERÄTS VERURSACHT WERDEN, VERLUST VON GEWINNEN, VERLORENEN GEWINNEN, VERLUST VON VERTRAULICHEN ODER ANDEREN INFORMATIONEN, SCHÄDEN, DIE DURCH UNTERBRECHUNGEN DER HANDELS- ODER PRODUKTIONSAKTIVITÄTEN AUS DEM GRUND VERURSACHT WERDEN, DASS DAS GERÄT UNBEFUGT UND UNBEFUGT WURDE.

Diese beschränkte Garantie gewährt dem Kunden spezifische gesetzliche Rechte. Der Kunde hat möglicherweise auch andere Rechte gemäß den örtlichen Verbraucherschutzgesetzen, die möglicherweise nicht mit dieser eingeschränkten Garantie vereinbar sind. Um Ihre Rechte vollständig zu verstehen, müssen Sie sich mit den örtlichen Gesetzen vertraut machen.

HINWEIS. Der Hersteller liefert keine Geräte fürs Gebiet "der lebenswichtigen Aufgaben". Unter den Geräten fürs Gebiet "der lebenswichtigen Aufgaben" versteht man Lebensversorgungssysteme, medizinische Geräte, medizinische Einrichtungen, mit Implantation verbunden, kommerzieller Verkehr, Nukleareinrichtungen oder Systeme und jeder andere Anwendungsbereich, wo der Ausfall der Geräte die Gesundheit des Menschen beeinträchtigen oder zum Tode sowie zum Sachschaden führen kann.

5 Lagerung, Transport und Entsorgung

Die UV-Lampe kann von jeder Art von abgedeckten Fahrzeugen (in Eisenbahnwaggons, geschlossenen Waggons, unter Druck stehenden beheizten Abteilen von Flugzeugen usw.) gemäß den Anforderungen der aktuellen Regulierungsdokumente für empfindliche Güter, die Feuchtigkeit ausgesetzt sind, transportiert werden.

Ähnliche Anforderungen der aktuellen Zulassungsdokumente gelten für die Lagerbedingungen des Geräts im Lager des Lieferanten.

Im Falle der Entsorgung von Geräten und/oder Batterien ist es erforderlich, die Vorschriften für die Entsorgung von Elektro- und Elektronik-Altgeräten (EEAG) einzuhalten, nach denen am Ende der Lebensdauer alle elektrischen und elektronischen Geräte Batterien und Akkumulatoren sind getrennt zu recyceln. Es ist nicht erlaubt, die Geräte zusammen mit den ungefilterten Siedlungsabfällen zu recyceln, da dies schädlich für die Umwelt wäre.

Um ein Gerät zu entsorgen, das Quecksilber enthält, müssen Sie es zu Ihrem örtlichen Recyclingzentrum bringen. Dies hat folgende Gründe:

- Wenn die UV-Röhre beschädigt ist, gelangen Quecksilberdämpfe in Luft, Wasser und/oder Boden und verunreinigen diese. Wenn die Dämpfe eingeatmet werden, kann dies die menschliche Gesundheit schädigen;
- UV-Lampenkomponenten müssen möglicherweise auch recycelt werden.

Wenn der Benutzer das Gerät nicht zur Entsorgung an eine spezialisierte Einrichtung zum Empfang und Recycling von Lampen übergeben kann, kann es auch an einen Baumarkt, ein örtliches Büro des Notstandsministeriums oder eine ähnliche Einrichtung übergeben werden.

Bitte wenden Sie sich an Ihren Hausmüllentsorgungsdienst, um Einzelheiten zum Recycling dieses Produkts zu erfahren.

HINWEIS. Während des Transports und der Lagerung von Geräten müssen die in den entsprechenden Tabellen der technischen Merkmale dieses Handbuchs angegebenen Temperatur- und Feuchtigkeitsbedingungen beachtet werden.

6 Weitere Information

Herstellerangaben

Name	Perenio IoT spol s r.o.
Adresse	Na Dlouhem 79, Ricany – Jazlovice 251 01, Czech Republic
Kontakt-Informationen	perenio.com, info@perenio.com

Informationen über das einführende Unternehmen

Lettland:

Name	SIA "ASBIS BALTICS",
Adresse	Lettland, Riga, Bauskas Str. 58a, LV-1004
Kontakt-Informationen	Tel. +37166047820., www.asbis.com

Informationen über die Organisation, die die Garantieleistung erbringt und den Qualitätsanspruch erhält

Lettland:

Name	SIA "ASBIS BALTICS",
Adresse	Lettland, Riga, Bauskas Str. 58a, LV-1004
Kontakt-Informationen	Tel. +37166047820., www.asbis.com

Einzelheiten der eingegangenen Konformitätsbescheinigungen und Konformitätserklärungen

Zertifikaten	Konformitätsbescheinigung CE BSTXD200414778601SC as vom 7, April 2020 Konformitätsbescheinigung RoHS BST200414778601CC as vom 9, August 2020
Erklärungen	Konformitätserklärung der EG zum 31, Juli 2020 RoHS-Konformitätserklärung zum 31, Juli 2020

Adressen von Service Centern finden Sie unter **perenio.com** im Bereich "Support".

7 Fehlerbehebung

In der folgenden Tabelle sind typische Fehler und Probleme beim Anschließen und Einrichten einer UV-Lampe aufgeführt.

Tabelle 3 - Häufige Fehler und wie man sie behebt

#	Problem	Mögliche Ursachen	Lösung
1	UV-Lampe schaltet sich nicht ein	UV-Röhre passt nicht genau an den Lampenhalter	Die UV-Lampe muss wieder zusammengebaut werden
2	UV-Röhre funktioniert nicht	UV-Röhre beschädigt	UV-Röhre ersetzen
		Tube hat das Ende seines Lebens erreicht	UV-Röhre ersetzen

8 Glossar

- IP20** Schutzart des Geräts, die anzeigt, dass die Teile im Inneren des Gehäuses gegen das Eindringen von Fingern oder Gegenständen mit einer Länge von über 80 mm und festen Körpern über 12 mm geschützt sind. Kein Feuchtigkeitsschutz.
- UV-C** Elektromagnetisches Spektrum ultravioletter Strahlung, bestimmt durch den kurzwelligen Bereich mit einer Wellenlänge von 280-100 nm